



**Saunier Duval**

Mindig az Ön oldalán

# Kezelési utasítás

Renova

6 K

9 K

18 K

24 K



HU

## Tartalom

<b>1</b>	<b>Biztonság</b> .....	<b>3</b>
1.1	Kezelésre vonatkozó figyelmeztetések .....	3
1.2	Rendeltetésszerű használat .....	3
1.3	Általános biztonsági utasítások .....	3
<b>2</b>	<b>Megjegyzések a dokumentációhoz</b> .....	<b>5</b>
2.1	Tartsa be a jelen útmutatóval együtt érvényes dokumentumokban foglaltakat.....	5
2.2	A dokumentumok megőrzése.....	5
2.3	Az útmutató érvényessége .....	5
<b>3</b>	<b>A termék leírása</b> .....	<b>5</b>
3.1	A termék felépítése.....	5
3.2	Kijelző és kezelőelemek .....	5
3.3	Adatok az adattáblán.....	5
3.4	CE-jelölés .....	6
<b>4</b>	<b>Üzemeltetés</b> .....	<b>6</b>
4.1	Szekrény jellegű burkolat .....	6
4.2	Az elzárószerkezetek kinyitása .....	6
4.3	A termék üzembe helyezése .....	6
4.4	A termék bekapcsolása .....	6
4.5	A maximális teljesítmény beállítása.....	6
4.6	Előremenő fűtővíz-hőmérséklet beállítása .....	7
4.7	Fűtési görbe.....	7
4.8	A melegvíz-hőmérséklet beállítása (csak opcionális melegvíztárolóval) .....	8
4.9	Melegvíz vételezése .....	8
4.10	A fűtési rendszer megfelelő víznyomásának biztosítása.....	8
<b>5</b>	<b>Hiba felismerése és elhárítása</b> .....	<b>9</b>
<b>6</b>	<b>Ápolás és karbantartás</b> .....	<b>9</b>
6.1	Karbantartás .....	9
6.2	A termék ápolása.....	9
<b>7</b>	<b>Fagyvédelem</b> .....	<b>9</b>
7.1	Fagyvédelmi funkció.....	9
<b>8</b>	<b>Üzemen kívül helyezés</b> .....	<b>9</b>
8.1	A termék átmeneti üzemen kívül helyezése .....	9
8.2	A termék végleges üzemen kívül helyezése .....	10
<b>9</b>	<b>Újrahasznosítás és ártalmatlanítás</b> .....	<b>10</b>
<b>10</b>	<b>Garancia és vevőszolgálat</b> .....	<b>10</b>
10.1	Garancia .....	10
10.2	Vevőszolgálat .....	10
<b>Melléklet</b> .....	<b>11</b>	
<b>A</b>	<b>Zavarok felismerése és elhárítása</b> .....	<b>11</b>



## 1 Biztonság

### 1.1 Kezelésre vonatkozó figyelmeztetések

#### A műveletekre vonatkozó figyelmeztetések osztályozása

A műveletekre vonatkozó figyelmeztetések osztályozása az alábbiak szerint figyelmeztető ábrákkal és jelzőszavakkal a lehetséges veszély súlyossága szerint történik:

#### Figyelmeztető jelzések és jelzőszavak



##### Veszély!

Közvetlen életveszély vagy súlyos személyi sérülések veszélye



##### Veszély!

Áramütés miatti életveszély

##### Figyelmeztetés!

Könnyebb személyi sérülés veszélye



##### Vigyázat!

Anyagi és környezeti károk kockázata

### 1.2 Rendeltetésszerű használat

Szakszerűtlen vagy nem rendeltetésszerű használat esetén a felhasználó vagy harmadik személy testi épségét és életét fenyegető veszély állhat fenn, ill. megsérülhet a termék, vagy más anyagi károk is keletkezhetnek.

A termék arra készült, hogy zárt fűtési rendszerekben és melegvíz-készítés során hőtermelőként szolgáljon.

A rendeltetésszerű használat a következőket jelenti:

- a termék és a berendezés további komponenseihez mellékelt kezelési utasítások betartása
- az útmutatókban feltüntetett ellenőrzési és karbantartási feltételek betartása.

Nyolc éves, vagy annál idősebb gyermekek, valamint csökkent fizikai, szenzoros vagy mentális képességű, vagy tapasztalattal és ismeretekkel nem rendelkező személyek felügyelettel használhatják a terméket, vagy abban az esetben, ha kioktatták őket a termék biztonságos használatára és a termék használatából fakadó veszélyekre. A gyermekek a termékkel nem játszhatnak. A tisztítási és

karbantartási munkálatokat gyermekek felügyelet nélkül nem végezhetik.

A jelen útmutatóban ismertetett használatól eltérő vagy az azt meghaladó használat nem rendeltetésszerű használatnak minősül. Nem rendeltetésszerű használatnak minősül a termék minden közvetlenül kereskedelmi és ipari célú használata.

#### Figyelem!

Minden, a megengedettől eltérő használat tilos.

### 1.3 Általános biztonsági utasítások

#### 1.3.1 A telepítést csak szakember végezze

A termék telepítését, ellenőrzését, karbantartását és javítását csak erre feljogosított szakemberek végezhetik el.

#### 1.3.2 Életveszély a terméken, vagy a termék környezetében végzett módosítások miatt

- ▶ Semmiképpen ne távolítsa el, ne hidalja át, vagy ne blokkolja a biztonsági berendezéseket.
- ▶ Ne manipulálja a biztonsági berendezéseket.
- ▶ Ne rongálja meg és ne távolítsa el a részegységek plombáit.
- ▶ Ne végezzen módosításokat:
  - a készüléken
  - a víz- és elektromos tápvezetékeknél
  - a biztonsági szelepen
  - a lefolyóvezetékeken
  - azokon az építészeti adottságokon, amelyek befolyásolhatják a termék üzembiztonságát

#### 1.3.3 Hiányzó biztonsági berendezések miatti életveszély

A hiányzó biztonsági berendezések (pl. biztonsági szelep, tágulási tartály) életveszélyes forrásokhoz és egyéb sérülésekhez vezethetnek, pl. robbanások miatt.

- ▶ Kérje ki egy szakember tanácsát a biztonsági berendezések működésével és elhelyezésével kapcsolatban.

# 1 Biztonság

## 1.3.4 Hibás kezelés miatti veszély

A hibás kezeléssel saját magát vagy másokat veszélyeztethet, és anyagi károkat okozhat.

- ▶ Gondosan olvassa végig a szóban forgó útmutatót, és az összes kapcsolódó dokumentumot, különösen a "Biztonság" című fejezetet és a figyelmeztető információkat.

## 1.3.5 Sérülésveszély és anyagi kár kockázata szakszerűtlen vagy el nem végzett karbantartás és javítás miatt

- ▶ Soha ne kísérelje meg saját maga elvégezni a termék karbantartását vagy javítását.
- ▶ Az üzemzavarokat és károkat mindig haladéktalanul javíttassa ki egy szakemberrel.
- ▶ Tartsa be az előírt karbantartási időket.

## 1.3.6 Anyagi kár veszélye fagy miatt

- ▶ Győződjék meg arról, hogy a fűtési rendszer fagy esetén mindenképpen üzemben marad, és az összes helyiség megfelelően temperált.
- ▶ Amennyiben nem tudja biztosítani az üzemeltetést, üríttesse le szakemberrel a fűtési rendszert.

## 1.3.7 Anyagi kár veszélye a tömítetlen melegvízvezetékek miatt

- ▶ Ha a melegvízvezetékeknél tömítetlenségek vannak, zárja el a termék és a vételezőhely közé a telepítés során beépített hidegvízlezáró szelepet.
- ▶ Kérje meg a telepítést végző szakembert, hogy mutassa meg a hidegvízlezáró szelep helyét.

## 1.3.8 Anyagi kár veszélye a fűtési rendszer túl alacsony nyomása miatt

Ha a fűtési rendszert túl kis vízmennyiséggel üzemeltetik, akkor károk keletkezhetnek a berendezésben.

- ▶ Rendszeres időközönként ellenőrizze a fűtési rendszer nyomását.
- ▶ Vegye figyelembe a fűtési rendszer nyomására vonatkozó utasításokat (→ Oldal: 8).

## 2 Megjegyzések a dokumentációhoz

### 2.1 Tartsa be a jelen útmutatóval együtt érvényes dokumentumokban foglaltakat

- ▶ Feltétlenül tartson be minden, a rendszer részegységeihez tartozó üzemeltetési útmutatót.

### 2.2 A dokumentumok megőrzése

- ▶ További használat céljából őrizze meg ezt az útmutatót, valamint az összes kapcsolódó dokumentumot.

### 2.3 Az útmutató érvényessége

Ez az útmutató kizárólag az alábbiakra érvényes:

#### Termék – cikkszám

	Cikkszám
6 K	0010018776
9 K	0010018777
18 K	0010018778
24 K	0010018779

## 3 A termék leírása

### 3.1 A termék felépítése

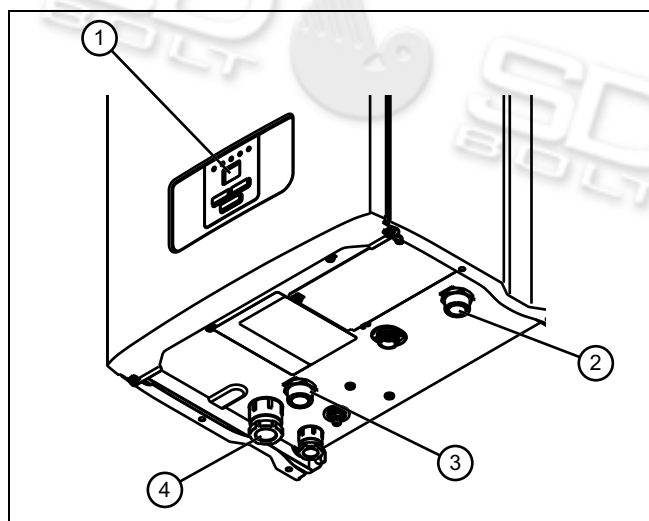

- |                           |  |
|---------------------------|--|
| 1 Kijelző és kezelőelemek | 3 Fűtés visszatérő                           |
| 2 Fűtés előremenő         | 4 Kábelátvezető a hálózati csatlakoztatáshoz |

## 3.2 Kijelző és kezelőelemek

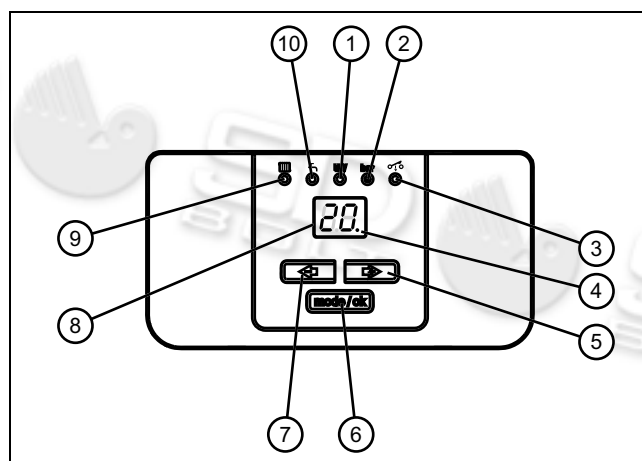





- |   |   |
|---|---|
| 1 <b>kw LED</b><br>folyamatosan világít: a teljesítmény kijelzése; villog: a teljesítmény beállítása                      | 6 <b>mode/ok</b> gomb<br>Üzem mód: A fűtés előremenő hőmérséklet, a melegvíztároló (opcionális) melegvíz-hőmérséklet, a teljesítmény, a fűtési görbe és a fűtési görbe eltolásának beállítása; OK: módosított érték jóváhagyása |
| 2 <b>bar LED</b><br>folyamatosan világít: a nyomás kijelzése; villog: a nyomás beállítása                                 | 7 <b>mode/ok</b> gomb<br>Érték megjelenítése/csökkentése  |
| 3 <b>világító dióda</b><br>folyamatosan látható: fűtési üzem aktív  | 8 <b>Képernyő</b><br>A beállított paraméterek megjelenítése   |
| 4 <b>Tizedespont</b><br>folyamatosan látható: hőigény a fűtési rendszeren; villog: hőigény a melegvíztárolón (opcionális) | 9 <b>LED</b><br>folyamatosan világít: a fűtés előremenő hőmérséklet kijelzése; villog: a fűtés előremenő hőmérséklet beállítása   |
| 5 <b>mode/ok</b> gomb<br>Érték megjelenítése/növelése   | 10 <b>LED</b><br>folyamatosan világít: a melegvíz-hőmérséklet kijelzése a 'melegvíztárolóban'; villog: a melegvíz-hőmérséklet beállítása a 'melegvíztárolóban (opcionális)  |

### 3.3 Adatok az adattáblán

Az adattábla a készülék alján található.

Adatok az adattáblán	Jelentés
	→ „CE-jelölés” fejezet
	Olvassa el az útmutatót!
6...	Teljesítmény
..K	Típusjelölés
Renova	Termék jelölése
hh/éééé	Gyártás dátuma: hét/év

## 4 Üzemeltetés

Adatok az adattáblán	Jelentés
PMS	A fűtési üzem maximálisan megengedett nyomása
PMW	A melegvízkészítés maximálisan megengedett nyomása
T <sub>max.</sub> (pl. 85 °C)	Max. előremenő hőmérséklet
V, Hz	Hálózati feszültség és hálózati frekvencia
W	max. elektromos teljesítményfelvétel
IP	Védettség
	Fűtési üzem
	Melegvízkészítés
P	Névleges hőteljesítmény tartomány
Q	Hőterhelési tartomány
D	Névleges melegvíz-csapolási mennyiség
	→ „Újrafeldolgozás és ártalmatlanítás” fejezet
	Vonalkód sorozatszámmal, 7–16. számjegy = a termék cikkszama

### 3.4 CE-jelölés



A CE-jelölés azt dokumentálja, hogy az adattábla szerinti készülékek megfelelnek a rájuk vonatkozó irányelvek alapvető követelményeinek.

A megfelelőségi nyilatkozat a gyártónál megtekinthető.

## 4 Üzemeltetés



### Figyelmeztetés!

#### Forró víz okozta forrázásveszély áll fenn!

A rosszul beállított vízhőmérsékletek és a forró víz a vezetékekben forrázási sérüléseket okozhatnak.

- ▶ Ellenőrizze a víz hőmérsékletét a kezével.

A beállítható értékek mindig villogva jelennek meg.

Egy érték módosítását mindig jóvá kell hagyni. A rendszer csak ezután tárolja el a beállítást.

### 4.1 Szekrény jellegű burkolat

A termék szekrényben történő elhelyezése esetén a burkolatnak teljesítenie kell a kivitelezési előírásokat.

Amennyiben a terméket szekrényben szeretné elhelyezni, kérje ki a szakszerviz tanácsát. Semmi esetre se készítse el önmaga a termék külső burkolatát.

### 4.2 Az elzárószervezetek kinyitása

1. Kérje meg a termék telepítését végző szakembert, hogy mutassa meg az elzáró berendezések elhelyezkedését, valamint magyarázza el azok kezelését.
2. Nyissa ki a karbantartó csapokat a fűtési rendszer előremenő és visszatérő ágában.

**Feltételek:** Termék integrált melegvízkészítéssel vagy csatlakoztatott melegvíztárolóval

- ▶ Nyissa ki a hidegvíz elzárócsapját.

### 4.3 A termék üzembe helyezése

- ▶ Csak akkor helyezze üzembe a terméket, ha a burkolat teljesen zárva van.

### 4.4 A termék bekapcsolása

- ▶ Bizonyosodjon meg arról, hogy a termék áramellátása biztosítva van.
  - A termék be van kapcsolva, amint csatlakoztatják az elektromos hálózatra. A kijelzőn az aktuális fűtés előremenő hőmérséklet jelenik meg.



#### Tudnivaló

Hogy a fagyvédelmi és ellenőrző berendezések aktívak maradjanak, a terméket egy opcionális szabályozókészülékkel kell be- és kikapcsolni. Erre vonatkozóan kérdezze meg az Önnel kapcsolatban álló fűtésttechnikai szakembert.

### 4.5 A maximális teljesítmény beállítása

1. Állítsa be – a készüléktípustól függően – a termék maximális teljesítményét az aktuális igényeinek megfelelően.

Termék-típus	Teljesítményfokozatok, kW											
	1	2	3	4	5	6	7	8	9	10	11	12
6 K												
9 K												
18 K												
24 K												

2. Nyomja a  gombot, míg a teljesítmény megjelenik.
  - ◀ A LED **kW** világít.
3. Nyomja meg a  gombot.
  - ◀ A LED **kW** villog.
4. Nyomja a  vagy  gombot, míg a kívánt teljesítmény megjelenik.
5. Nyomja meg a  gombot az újonnan beállított maximális teljesítmény tárolásához.

◁ A LED nem villog.

#### 4.6 Előremenő fűtővíz-hőmérséklet beállítása

- Nyomja a gombot, míg a fűtés előremenő hőmérséklete megjelenik.
  - ◁ A LED világít.
- Nyomja meg a gombot.
  - ◁ A LED villog.
- Nyomja a vagy gombot, míg a kívánt fűtés előremenő hőmérséklet megjelenik.
  - Beállítható értékek: 25 ... 85 °C (77,0 ... 185,0 °F)
  - Válassza ki a „-” beállítást a fűtési funkció deaktiválásához (nyári üzemmód).
- Nyomja meg a gombot az újonnan beállított fűtés előremenő hőmérséklet tárolásához.
  - ◁ A LED nem villog.



#### Tudnivaló

Ha a maximális beállítható értéket nem lehet kiválasztani, akkor az Ön szakembere elvégzett egy finomhangolást, ami lehetővé teszi, hogy az Ön fűtési rendszere megfelelően beállított előremenő hőmérsékletekkel üzemeljen.

Ha Ön szobatermosztátot használ, akkor azt a maximális fűtés előremenő hőmérsékletet kell beállítani, amelyhez az Ön fűtési rendszerét tervezték.

D Előírt helyiség-hőmérséklet, °C

A fűtési görbe a külső hőmérséklet és az előírt előremenő hőmérséklet egymáshoz képesti viszonyát adja meg.

A megfelelő fűtési görbe kiválasztása határozza meg a fűtési rendszer gazdaságosságát és komfortját. Ha a fűtési görbe túl magasra van beállítva, akkor a fűtési rendszer túl nagy hőmérsékletet hoz létre, ami megnövekedett energiafelhasználással jár. Ha a fűtési görbe túl alacsonyra van beállítva, akkor a kívánt hőmérsékletszintet adott esetben csak nagyon lassan, vagy egyáltalán nem képes elérni a fűtési rendszer.

Az alábbi táblázat a beállítható fűtési görbéket tartalmazza.

Az „E-” fűtési görbe kiválasztása kikapcsolja a fűtési görbe alapján működő szabályozást.

Aktuális kijelzés	Fűtési görbe
E-	0
E0	0,2
E1	0,4
E2	0,6
E3	1,0
E4	1,2
E5	1,5
E6	2,0
E7	2,5
E8	3,0
E9	3,5

#### 4.7 Fűtési görbe

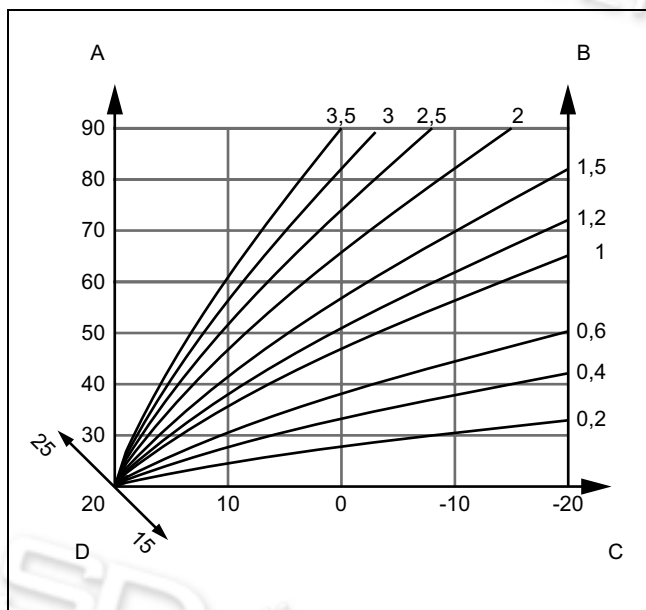

- A Előremenő hőmérséklet, °C  
 B Fűtési görbék  
 C Külső hőmérséklet, °C

#### 4.7.1 Fűtési görbe beállítása

- Nyomja a gombot, míg a fűtési görbe megjelenik.
- Nyomja meg a gombot.
  - ◁ A kijelzőn villog a kijelzés.
- Nyomja a vagy gombot addig, míg a kijelzőn megjelenik a kívánt fűtési görbe.
- Nyomja meg a gombot az újonnan beállított fűtési görbe tárolásához.
  - ◁ A kijelzőn nem villog a kijelzés.

#### 4.7.2 Előremenő hőmérséklet

Az előírt helyiség-hőmérséklet az a hőmérséklet, amelyet a fűtésnek „fűtés” üzemmódban, vagy a beállított időablakon belül el kell érnie.

Az előírt helyiség-hőmérsékletre a fűtési görbe kiszámításához van szükség. Ha Ön növeli az előírt helyiség-hőmérsékletet, akkor párhuzamosan eltolja a beállított fűtési görbét egy 45°-os tengelyen, és így eltolja az előremenő hőmérsékletet.





Az előírt helyiség-hőmérséklet csak olyan magasra állítsa be, hogy a hőmérséklet még éppen megfelelő legyen a saját komfortérzetéhez (pl. 20 °C). A beállított érték fölött minden fok évi kb. 6%-kal magasabb energiafelhasználást jelent.

Aktuális kijelzés	Előírt helyiség-hőmérséklet
P-	20





## 4 Üzemeltetés

Aktuális kijelzés	Előírt helyiség-hőmérséklet
P0	15
P1	16
P2	17
P3	18
P4	19
P5	21
P6	22
P7	23
P8	24
P9	25



### 4.7.3 Az előremenő hőmérséklet fűtési görbétől eltérő beállítása

1. Nyomja a  gombot, míg a fűtési görbe eltolás megjelenik.
2. Nyomja meg a  gombot.
  - ◁ A kijelzőn villog a kijelzés.
3. Nyomja a  vagy  gombot, míg a kívánt fűtési görbe eltolás megjelenik.
4. Nyomja meg a  gombot az újonnan beállított fűtési görbe eltolás tárolásához.
  - ◁ A kijelzőn nem villog a kijelzés.



### 4.8 A melegvíz-hőmérséklet beállítása (csak opcionális melegvíztárolóval)

1. Nyomja a  gombot, míg a melegvíztároló melegvíz-hőmérséklete (opcionális) megjelenik.
  - ◁ A LED  világít.
2. Nyomja meg a  gombot.
  - ◁ A LED  villog.

**Feltételek:** NTC-érzékelő csatlakoztatva

- ▶ Nyomja a  vagy  gombot, míg a kívánt melegvíz-hőmérséklet megjelenik.
  - Beállítható értékek: 35 ... 65 °C
  - Válassza a „--” beállítást a melegvízkészítés deaktiválásához.
- ▶ Nyomja meg a  gombot az újonnan beállított maximális teljesítmény tárolásához.
  - ◁ A LED nem villog.

**Feltételek:** Termosztát csatlakoztatva

- ▶ Nyomja meg a  gombot az „Au” (melegvízkészítés aktiválva) vagy „--” (melegvízkészítés deaktiválva) beállítás kiválasztásához.
- ▶ A beállítás tárolásához nyomja meg a  gombot.
  - ◁ A LED nem villog.



#### Tudnivaló

Ha a maximális beállítható értéket nem lehet kiválasztani, akkor az Ön szakembere elvégzett egy finomhangolást, ami lehetővé teszi, hogy az Ön melegvíztárolója megfelelően beállított melegvíz-hőmérsékletekkel üzemeljen.

### 4.9 Melegvíz vételezése

- ▶ Nyisson meg egy melegvízcsapot a melegvíz vételezéséhez a melegvíztárolóból.
  - ◁ Ha a tárolóhőmérséklet alacsonyabb, mint a beállított melegvíz-hőmérséklet, akkor a termék automatikusan bekapcsol és felmelegíti a vizet a melegvíztárolóban.
  - ◁ Ha a tárolóhőmérséklet megfelel a beállított melegvíz-hőmérsékletnek, akkor a termék kikapcsol. A szivattyú még egy ideig működik.

### 4.10 A fűtési rendszer megfelelő víznyomásának biztosítása

#### 4.10.1 A fűtési rendszer aktuális nyomásának ellenőrzése

##### Tudnivaló

A fűtési rendszer kifogástalan üzemeltetése érdekében a nyomásnak 0,1 MPa és 0,2 MPa (1,0 és 2,0 bar) között kell lennie hideg rendszer esetén.

Ha a fűtési rendszer statikus magassága több emeletből áll, akkor szükség lehet a rendszernyomás emelésére. Ezzel kapcsolatban kérje ki a fűtésszerelő szakember tanácsát.

Ha a rendszer nyomása 0,06 MPa (0,6 bar) alá csökken, akkor a termék lekapcsol. A kijelzőn megjelenik az **F.22** hibaüzenet.

1. Nyomja a  billentyűt, míg a **bar** világító dióda nem világít.
  - ◁ A kijelzőn megjelenik az aktuális nyomás értéke.
2. Ellenőrizze a töltőnyomást a kijelzőn.

#### 1 / 2

Töltőnyomás: 0,1 ... 0,2 MPa (1,0 ... 2,0 bar)

A nyomás a tervezett nyomástartományban van.

#### 2 / 2

Töltőnyomás: < 0,08 MPa (< 0,80 bar)

- ▶ Töltse fel a fűtési rendszert. (→ Oldal: 8)

### 4.10.2 A fűtési rendszer feltöltése



#### Vigyázat!

**Anyagi károk veszélye nagy kalciumtartalmú, erősen korrozív vagy vegyi anyagokkal szennyezett fűtővíz miatt!**

Az előírásokat nem teljesítő vezetékes víz károsíthatja a tömitéseket és membránokat, eltömítheti a termék alkatrészeiben és a fűtési rendszerben a víz áramlási útját, ezért zajokat okozhat.

- ▶ A fűtési rendszer feltöltéséhez mindig megfelelő fűtővizet használjon.



- ▶ Kétségek esetén kérje ki ezzel kapcsolatban a fűtészerező szakember tanácsát.

1. Kérdezze meg a szakembert, hol található a rendszer töltőcsapja.
2. Kösse össze a töltőcsapot a melegvíz-ellátást úgy, ahogy azt a szakember mutatta Önnek.
3. Nyissa ki a fűtőtestszelepeket (termostátszelepek) a fűtési rendszerben.
4. Nyissa meg a melegvíz-ellátást.
5. Lassan nyissa ki a töltőcsapot, és töltsön utána vizet a szükséges nyomás eléréséig.
6. Zárja el a melegvíz-ellátást.
7. Légtelenítse az összes fűtőtestet.
8. Ellenőrizze a töltőnyomást a kijelzőn.
9. Amennyiben szükséges, töltsön még rá a rendszerre.
10. Zárja el a töltőcsapot.

## 5 Hiba felismerése és elhárítása

A hibaüzeneteknek minden egyéb kijelzéssel szemben prioritásuk van.

- ▶ Ha üzemzavarok vagy hibaüzenetek (F.xx) lépnek fel, a függelékben található táblázatok szerint járjon el. Zavarok felismerése és elhárítása (→ Oldal: 11)
- ▶ Ha a termék a táblázat alapján elvégzett ellenőrzés ellenére sem működik megfelelően, akkor a probléma elhárításához forduljon szakemberhez.

## 6 Ápolás és karbantartás

### 6.1 Karbantartás

A termék tartós üzemképességének és üzembiztonságának, megbízhatóságának és hosszú élettartamának feltétele a szakember által elvégzett évenkénti ellenőrzés és kétévenkénti karbantartás.

### 6.2 A termék ápolása



#### Vigyázat!

**Nem megfelelő tisztítószer használatával kockáztatja a készülék károsodását!**

- ▶ Ne használjon sprayt, súrolószereket, mosogatószereket, oldószer- vagy klórtartalmú tisztítószereseket..
- ▶ A burkolatot egy kevés oldószermentes tisztítószerszel átitatott, nedves kendővel törölje le.

## 7 Fagyvédelem

A fűtési rendszer és a vízvezetékek megfelelően akkor védettek fagy ellen, ha a fűtési rendszer hideg időben is üzemben marad és megtörténik a helyiségek megfelelő temperálása.

Alternatívaként ürítse le a terméket és a fűtési rendszert. Lépjen kapcsolatba az illetékes szakemberrel.

### 7.1 Fagyvédelmi funkció

A termék fagyvédelmi funkcióval van ellátva.

Ha az előremenő hőmérséklet 8 °C alá csökken, automatikusan bekapcsol a fűtőköri szivattyú. Ha az előremenő hőmérséklet ismét eléri a 10 °C értéket, akkor a fűtőköri szivattyú automatikusan ismét kikapcsol.

Ha a termék csatlakoztatva van az elektromos hálózatra és az előremenő hőmérséklet 5 °C alá csökken, akkor a termék automatikusan üzemelni kezd és felfűti a termék fűtőkörét kb. 25 °C hőmérsékletre. Ha az előremenő hőmérséklet 3 °C alá csökken, a termék egy nyomásugrás-tesztet végez. Ha a nyomásugrás-teszt eredménye pozitív, akkor a termék üzemelni kezd és felfűti a termék fűtőkörét kb. 25 °C hőmérsékletre. Ha a nyomásugrás-teszt eredménye negatív, akkor a termék automatikusan kikapcsol. A kijelzőn az **F.85** üzenet látható.

#### 7.1.1 A melegvítároló fagyvédelmi funkciója (csak NTC-érzékelővel felszerelt külső melegvítárolónál)

Ha a hőmérséklet a melegvítárolóban 5 °C-ra csökken, akkor a termék bekapcsol és felfűti a vizet a melegvítárolóban 8 °C hőmérsékletre. Ha a hőmérséklet a melegvítárolóban 3 °C alá csökken, akkor a termék automatikusan kikapcsol.



#### Tudnivaló

Ez a funkció nem aktív, ha a melegvítároló egy termostáttal van csatlakoztatva.

## 8 Üzemen kívül helyezés

### 8.1 A termék átmeneti üzemen kívül helyezése



#### Vigyázat!

**Anyagi károk kockázata fagy miatt!**

A fagyvédelmi és ellenőrző berendezések csak akkor működnek, ha a termék nincs leválasztva a villamos hálózatról.

- ▶ Ne válassza le a terméket az elektromos hálózatról.
- ▶ Zárja el a hidegvízlezáró-szelepet.
- ▶ Nyissa ki a vízcsapot a maradék víz leeresztéséhez a vezetékekből.
- ▶ Zárja el a vízcsapot.
- ▶ Zárja el a melegvíz elzárószelepét.
- ▶ Kapcsolja ki a terméket az opcionális szabályozókészülékkel.

## 9 Újrahasznosítás és ártalmatlanítás

### 8.2 A termék végleges üzemén kívül helyezése

- ▶ A termék végleges üzemén kívül helyezését bizza szakemberre.

## 9 Újrahasznosítás és ártalmatlanítás

- ▶ A csomagolás ártalmatlanítását bizza a terméket telepítő szakemberre.



Amennyiben a terméket ezzel a jelzéssel látták el:

- ▶ A terméket tilos a háztartási hulladékkal együtt ártalmatlanítani.
- ▶ Ehelyett adja le a terméket egy elektromos és elektronikus készülékekre szakosodott gyűjtőhelyen.



Ha a termék elemeket tartalmaz, melyek ezzel a jelzéssel vannak ellátva, akkor az elemek egészség- és környezetkárosító anyagokat tartalmazhatnak.

- ▶ Ebben az esetben használtelem-gyűjtő helyen ártalmatlanítsa az elemeket.

## 10 Garancia és vevőszolgálat

### 10.1 Garancia

A gyártó garanciájával kapcsolatos kérdéseire a hátoldalon megadott elérhetőségeken kaphat választ.

### 10.2 Vevőszolgálat

**Érvényesség:** Magyarország, Saunier Duval

Vevőszolgálatunk elérhetőségeit a hátoldalon megadott címen, illetve a [www.saunierduval.hu](http://www.saunierduval.hu) internetes oldalon találhatja meg.

## Melléklet

## A Zavarok felismerése és elhárítása

Probléma	Lehetséges kiváltó ok	Intézkedés az elhárításhoz
Nincs melegvíz A fűtés hideg marad A termék nem működik	Az épületoldali áramellátás ki van kapcsolva. A termék nincs csatlakoztatva az elektromos hálózatra, vagy egy opcionális külső szabályozókészülékkel van kikapcsolva. A fűtési rendszer nyomása túl alacsony. Levegős a fűtési rendszer.	Kapcsolja be az épületoldali áramellátást. Bizonyosodjon meg arról, hogy a termék csatlakoztatva van az elektromos hálózatra. Ha opcionális szabályozókészüléket használ, kapcsolja be a terméket a szabályozókészüléken. Növelje a nyomást a fűtési rendszerben. Légtelenítse a fűtési rendszert.
A fűtési üzem nem indul el, a melegvízkészítés azonban zavartalanul működik.	A külső szabályozókészüléktől nem érkezik hőigény.	Állítsa be a fűtési üzemet a külső szabályozókészüléken.
A kijelzőn <b>F.22</b> üzenet látható (szárazágás).	Kevés a víz a fűtési rendszerben	Töltse fel a fűtési rendszert megfelelő mennyiségű vízzel. Ezután helyezze ismét üzembe a terméket.
A kijelzőn az <b>F.55</b> üzenet látható.	Üzemzavar vízhiány miatt	Váltsza le a terméket az elektromos hálózatról. Lépjen kapcsolatba az illetékes szakemberrel.
A termék kikapcsol, a kijelzőn <b>F.85</b> üzenet látható.	A nyomásugrás-teszt negatív eredménnyel zárult (az előremenő hőmérséklet 3 °C alá csökkent).	Értesítse a szakembert.

## Kiadó/gyártó

**Saunier Duval ECCI**

17, rue de la Petite Baratte – BP 41535 - 44315 Nantes Cedex 03

Téléphone 033 240 68-10 10 – Télécopie 033 240 68-10 53



0020212266\_00 - 02.07.2015 18:15:04

## szállító

**Vaillant Saunier Duval Kft.**

1117 Budapest – Hunyadi János út. 1.

Tel 1 283 05 53 – Telefax 1 283 05 54

info@saunierduval.hu – www.saunierduval.hu

© Ezek az útmutatók, vagy ezek részei szerzői jogi védelem alatt állnak, és kizárólag a gyártó írásos beleegyezésével sokszorosíthatók, illetve terjeszthetők.



**Saunier Duval**  
Mindig az Ön oldalán